

MJ26A6091 (1850 WATT)  
MJ26A6051 (1500 WATT)

# Mikrowellengerät

(GEWERBLICH)

Betriebsanleitung & Zubereitungshinweise

imagine the possibilities

Vielen Dank, dass Sie sich für dieses Gerät von  
Samsung entschieden haben.

Bitte beachten Sie, dass die Garantie von Samsung keine Inanspruchnahme des Kundendienstes für Erläuterungen zum Gerätebetrieb, die Behebung einer unsachgemäßen Installation oder die Durchführung normaler Reinigungs- oder Wartungsarbeiten am Gerät abdeckt.

**SAMSUNG**

## INHALT

Nutzung dieses Anleitungenhefts .....	2
Wichtige Sicherheitshinweise .....	2
Legende .....	2
Vorsichtsmaßnahmen, um mögliche Belastung mit übermäßiger Mikrowellenstrahlung zu vermeiden. ....	3
Wichtige Sicherheitshinweise .....	3
Korrekte Entsorgung von Altgeräten (Elektroschrott) .....	6
Installations- und Verdrahtungsanweisungen .....	6
Leuchte (Lichtquelle) .....	6
Mikrowellengerät .....	7
Display .....	7
Einstellen der Uhrzeit .....	7
Beenden/Unterbrechen des Garvorgangs .....	8
Erhitzen/Aufwärmen .....	8
Leistungsstufen und unterschiedliche Garzeiten .....	9
Nutzen der +20S-Taste .....	10
Einstellen der Garzeit .....	10
Nutzen der Auftaufunktion .....	10
informationscodes .....	11
Pflege Ihres Mikrowellengeräts .....	12
Reinigen der Deckenverkleidung .....	12
Reinigen des Luftfilters .....	12
Installationsanleitung zum Stapeln von Geräten .....	12
Informationen zum Geschirr .....	13
Reinigen des Mikrowellengeräts .....	17
Lagern und Reparieren Ihres Mikrowellengeräts .....	17
Technische Daten .....	18

## NUTZUNG DIESES ANLEITUNGSHEFTS

Sie haben ein Mikrowellengerät von SAMSUNG erworben. Ihre Betriebsanleitung enthält nützliche Informationen über das Kochen mit Ihrem Mikrowellengerät:

- Sicherheitshinweise
- Geeignetes Zubehör und Geschirr
- Nützliche Tipps zum Kochen
- Tipps zum Kochen

## WICHTIGE SICHERHEITSHINWEISE

### WICHTIGE SICHERHEITSHINWEISE.

**LESEN SIE DIE FOLGENDEN HINWEISE AUFMERKSAM DURCH, UND BEWAHREN SIE SIE SO AUF, DASS SIE SIE SPÄTER SCHNELL WIEDERFINDEN. Achten Sie bei der Nutzung des Mikrowellengeräts darauf, sich an die folgenden Anweisungen zu halten.**

- Verwenden Sie das Gerät nur zu den in dieser Bedienungsanleitung beschriebenen Zwecken. Die Warnungen und wichtigen Sicherheitshinweise in diesem Benutzerhandbuch decken nicht alle denkbaren Umstände und Situationen ab. Lassen Sie den gesunden Menschenverstand, Vorsicht und die notwendige Sorgfalt nicht außer Acht, wenn Sie Ihr Gerät aufstellen, warten und einsetzen.
- Da die folgenden Hinweise zum Betrieb für verschiedene Modelle gelten, können die Eigenschaften des Mikrowellengeräts sich leicht von den in dieser Bedienungsanleitung beschriebenen unterscheiden, und es kann sein, dass nicht alle Warnhinweise zutreffen. Bei Fragen oder Problemen wenden Sie sich an das nächstgelegene Kundendienstzentrum, oder holen Sie sich Hilfe und Informationen online unter [www.samsung.com](http://www.samsung.com).
- Dieses Mikrowellengerät ist zum Erhitzen von Speisen vorgesehen. Das Gerät ist ausschließlich für die Verwendung in Privathaushalten geeignet. Erwärmen Sie keine Textilien oder mit Körnern gefüllte Kissen. Dies könnte zu Verbrennungen oder einem Brand führen. Der Hersteller haftet für keinerlei Schäden, die durch unsachgemäße oder falsche Nutzung des Geräts entstehen.
- Wenn das Gerät nicht sauber gehalten wird, kann die Oberfläche beschädigt werden. Dies wirkt sich unter Umständen nachteilig auf die Lebensdauer des Geräts aus und verursacht möglicherweise Gefahren.

## LEGENDE



### WARNUNG

Gefahren oder unsichere Handlungen, die zu **schweren oder tödlichen Verletzungen** führen können.



### VORSICHT

Gefahren oder unsichere Handlungen, die zu **leichten Verletzungen oder Sachschäden** führen können.



Warnung: Brandgefahr



Warnung: Heiße Oberfläche



Warnung: Elektrizität



Warnung: Explosives Material



NICHT ausführen.



Befolgen Sie die Anweisungen genau.



NICHT auseinanderbauen.



Ziehen Sie den Netzstecker aus der Steckdose.



NICHT berühren.



Vergewissern Sie sich, dass das Geräts geerdet ist, um einen elektrischen Schlag zu vermeiden.



Bitte Sie das Kundendienstzentrum um Hilfe.



Hinweis



Wichtig

## VORSICHTSMASSNAHMEN, UM MÖGLICHE BELASTUNG MIT ÜBERMÄSSIGER MIKROWELLENSTRAHLUNG ZU VERMEIDEN.

Die Nichtbeachtung der folgenden Sicherheitshinweise führt möglicherweise dazu, dass Sie schädlicher Mikrowellenstrahlung ausgesetzt sind.

- (a) Versuchen Sie auf keinen Fall, das Gerät mit offener Tür zu betreiben; und nehmen Sie keine eigenmächtigen Änderungen an der Sicherheitsverriegelung (oder den Türriegeln) vor. Führen Sie auch keine Gegenstände in die Öffnungen der Sicherheitsverriegelung ein.
- (b) Sorgen Sie dafür, dass sich keine Gegenstände zwischen Gerätevorderseite und Gerätetür befinden. Die Dichtungsflächen der Gerätetür dürfen nicht mit Essensresten oder Reinigungsmittelrückständen verschmutzt sein. Halten Sie die Gerätetür und die entsprechenden Dichtungsflächen sauber, indem Sie sie nach der Verwendung des Geräts zuerst mit einem feuchten und anschließend mit einem trockenen, weichen Tuch abwischen.
- (c) Schalten Sie das Gerät NICHT ein, wenn es beschädigt ist. Lassen Sie es erst von einem qualifizierten Mikrowellen-Servicetechniker reparieren, der vom Hersteller geschult wurde. Es ist besonders wichtig, dass sich die Tür des Mikrowellengeräts richtig schließen lässt und dass folgende Komponenten nicht beschädigt sind:
  - (1) Tür (verbogen)
  - (2) Türscharniere (beschädigt oder locker)
  - (3) Türdichtungen und Dichtungsoberflächen
- (d) Das Gerät darf ausschließlich von einem ordnungsgemäß qualifizierten Mikrowellen-Servicetechniker, der vom Hersteller geschult wurde, verändert oder repariert werden.

Dieses ist ein ISM-Gerät der Gruppe 2 Klasse B. Die Definition von Gruppe 2 umfasst alle ISM-Geräte, in denen Hochfrequenzenergie entsteht und/oder in Form elektromagnetischer Strahlung zur Bearbeitung von Werkstoffen, für Funkenergiesens- und Elektroschweißgeräte verwendet wird. Geräte der Klasse B sind zum Einsatz in Wohnbereichen und in Anlagen bestimmt, die direkt an eine Niederspannungsversorgung angeschlossen sind, mit der Wohngebäude versorgt werden.



## WICHTIGE SICHERHEITSHINWEISE



Achten Sie darauf, sich jederzeit an diese Sicherheitshinweise zu halten.

! WARNUNG					
	Nur qualifizierte Mitarbeiter dürfen Änderungen oder Reparaturen am Mikrowellengerät durchführen.	✓	✓	✓	✓
	Erhitzen Sie im Mikrowellenbetrieb keine Flüssigkeiten oder Speisen in verschlossenen Behältern.	✓	✓	✓	✓
	Nutzen Sie zu Ihrer Sicherheit keine Dampf- oder Hochdruckreiniger.	✓	✓	✓	✓
	Stellen Sie dieses Gerät weder auf einem unebenen Untergrund noch in der Nähe von Heizkörpern oder entflammaren Materialien, an einem feuchten, öligen oder staubigen Ort oder an einem Ort auf, der direktem Sonnenlicht oder Wassereinwirkungen ausgesetzt ist oder an dem Gas austreten könnte.	✓	✓	✓	✓
	Dieses Gerät muss entsprechend den örtlichen und nationalen Vorschriften ordnungsgemäß geerdet werden.	✓	✓	✓	✓
	Entfernen Sie mit einem trockenen Tuch in regelmäßigen Abständen eventuelle Fremdkörper vom Netzstecker und von den Kontakten.	✓	✓	✓	✓
	Ziehen Sie nicht am Netzkabel, knicken Sie es nicht, und stellen Sie keine schweren Gegenstände auf das Netzkabel.	✓	✓	✓	✓
	Im Fall eines Gasaustritts (z. B. Propangas, Erdgas usw.) lüften Sie den Raum sofort, ohne den Netzstecker zu berühren.	✓	✓	✓	✓
	Berühren Sie den Netzstecker nicht mit nassen Händen.	✓	✓	✓	✓
	Schalten Sie das Gerät, solange es in Betrieb ist, nicht durch Herausziehen des Netzsteckers aus.	✓	✓	✓	✓
	Führen Sie keine Finger oder Fremdstoffe in das Gerät ein. Wenn ein Fremdstoff wie z. B. Wasser in das Gerät eingedrungen ist, ziehen Sie den Netzstecker und wenden Sie sich an Ihr nächstgelegenes Kundendienstzentrum.	✓	✓	✓	✓
	Üben Sie keinen übermäßigen Druck und keine Gewalt auf das Gerät aus.	✓	✓	✓	✓
	Stellen Sie das Gerät nicht über ein zerbrechliches Objekt wie z. B. ein Waschbecken oder Glasgegenstände. (Gilt nur für das Arbeitsplattenmodell.)	✓	✓		
	Verwenden Sie niemals Waschbenzin, Verdünnern, Alkohol, Dampf- oder Hochdruckreiniger, um das Gerät zu reinigen.	✓	✓	✓	✓
	Stellen Sie sicher, dass Netzspannung, Frequenz und Stromstärke den Angaben in den technischen Daten des Geräts entsprechen.	✓	✓	✓	✓

<input type="checkbox"/>	Stecken Sie den Netzstecker fest in die Steckdose. Verwenden Sie keine Mehrfachsteckdosen, Verlängerungskabel oder Trafos.	✓	✓	✓	
<input type="checkbox"/>	Verlegen Sie das Netzkabel nicht über Metallkanten, zwischen Objekten oder hinter dem Gerät.	✓	✓	✓	
<input type="checkbox"/>	Verwenden Sie niemals beschädigte Netzstecker und Netzkabel oder eine lose Steckdose. Wenn das Netzkabel bzw. der Stecker beschädigt sind, wenden Sie sich an Ihr nächstgelegenes Kundendienstzentrum.	✓	✓	✓	✓
<input type="checkbox"/>	Haushaltsgeräte dürfen nicht mit einem externen Zeitschalter oder einer separaten Fernbedienung bedient werden.	✓	✓		
<input type="checkbox"/>	Gießen oder sprühen Sie kein Wasser direkt auf das Gerät.	✓	✓		
<input type="checkbox"/>	Stellen Sie Gegenstände weder auf oder in das Gerät noch auf die Gerätetür.	✓	✓	✓	
<input type="checkbox"/>	Sprühen Sie keine flüchtigen Stoffe, wie z. B. Insektizide, auf das Gerät.	✓	✓		
<input checked="" type="checkbox"/>	Kinder müssen beaufsichtigt werden, um zu verhindern, dass sie mit dem Gerät spielen. Achten Sie beim Öffnen oder Schließen der Gerätetür auf Kinder in der Nähe, da diese gegen die Gerätetür laufen oder ihre Finger einklemmen könnten.	✓	✓	✓	✓
<input type="checkbox"/>	Das Gerät ist nicht zur Aufstellung in Straßenfahrzeugen, Wohnwagen und ähnlichen Fahrzeugen bestimmt und nicht für die Nutzung in Außenbereichen geeignet.	✓	✓	✓	✓
<input type="checkbox"/>	Lagern Sie kein entflammables Material im Gerät. Seien Sie besonders vorsichtig beim Erhitzen von alkoholhaltigen Gerichten oder Getränken, da der Alkoholdampf in Kontakt mit heißen Teilen des Geräts kommen könnte.	✓		✓	✓
<input type="checkbox"/>	Das Gerät ist ausschließlich zur Aufstellung auf der Arbeitsplatte bestimmt und darf nicht im Innern eines Schrankes aufgestellt werden. (Gilt nur für das Arbeitsplattenmodell.)	✓	✓	✓	✓
<input checked="" type="checkbox"/>	<b>WARNUNG:</b> Das Gerät und seine zugänglichen Teile können während des Betriebs heiß werden. Es ist Vorsicht geboten, damit Sie die Heizelemente des Geräts nicht berühren. Wenn sie nicht unter ständiger Aufsicht stehen, müssen Kinder unter 8 Jahren von dem Gerät ferngehalten werden.	✓	✓	✓	✓
<input checked="" type="checkbox"/>	<b>WARNUNG:</b> Kinder dürfen das Gerät nur dann ohne Aufsicht verwenden, wenn sie die Risiken eines unsachgemäßen Gebrauchs kennen und genaue Anweisungen zum sicheren Umgang mit dem Gerät erhalten haben.	✓	✓	✓	✓
<input checked="" type="checkbox"/>	Dieses Gerät darf von Kindern unter 8 Jahren nicht verwendet werden. Kinder mit höherem Alter und Personen mit verminderten körperlichen, sensorischen oder geistigen Fähigkeiten oder einem Mangel an Erfahrung und Wissen nur dann bedient werden, wenn sie unter Aufsicht stehen oder eine Unterweisung zum sicheren Umgang mit dem Gerät erhalten haben und die damit verbundenen Gefahren verstehen. Kinder dürfen nicht mit dem Gerät spielen. Kinder dürfen bei Reinigung und Wartung nur dann helfen, wenn sie dabei beaufsichtigt werden.	✓	✓	✓	✓

<input type="checkbox"/>	<b>WARNUNG:</b> Wenn die Gerätetür oder die Türscharniere beschädigt sind, darf das Gerät bis zur Reparatur durch sachkundiges Fachpersonal nicht verwendet werden.	✓	✓	✓	✓
<input type="checkbox"/>	<b>WARNUNG:</b> Wartungs- oder Reparaturarbeiten, für die der Schutz gegen Mikrowellenstrahlung entfernt werden muss, dürfen nur von sachkundigem Fachpersonal ausgeführt werden.	✓	✓	✓	✓
<input type="checkbox"/>	<b>WARNUNG:</b> Stellen Sie sicher, dass das Gerät vor einem Austausch der Glühlampe vom Stromnetz getrennt wird, da sonst die Gefahr eines Stromschlags besteht.	✓	✓	✓	
<input type="checkbox"/>	<b>WARNUNG:</b> Flüssigkeiten und feste Lebensmittel dürfen nicht in luftdicht verschlossenen Behältnissen erhitzt werden, da diese explodieren können.	✓		✓	✓
<input type="checkbox"/>	<b>WARNUNG:</b> Zugängliche Teile können sich im Betrieb erwärmen. Halten Sie Kinder fern, um Verbrennungen zu vermeiden.	✓		✓	
<input checked="" type="checkbox"/>	<b>WARNUNG:</b> Beim Erhitzen von Getränken im Mikrowellengerät kann es zu verzögertem Sieden und damit verbundenem Spritzen kommen. Halten Sie deshalb nach dem Ausschalten des Mikrowellengeräts IMMER eine Ruhezeit von mindestens 20 Sekunden ein, damit ein Temperaturengleich stattfinden kann. Rühren Sie die Speisen bei Bedarf während des Erhitzens, jedoch IMMER nach dem Erhitzen um. Befolgen Sie bei Verbrühungen die nachstehenden ERSTE-HILFE-Anweisungen: <ul style="list-style-type: none"> <li>• Halten Sie die verbrühte Körperstelle mindestens 10 Minuten unter kaltes Wasser.</li> <li>• Bedecken Sie die Wunde mit einem sauberen, trockenen Verband.</li> <li>• Tragen Sie keine Cremes, Öle oder Lotionen auf.</li> </ul>	✓	✓	✓	✓
<input checked="" type="checkbox"/>	Das Gerät erhitzt sich im Betrieb. Es ist Vorsicht geboten, damit Sie die Heizelemente im Innern des Geräts nicht berühren.	✓		✓	✓
<input checked="" type="checkbox"/>	<b>WARNUNG:</b> Babynahrung in Flaschen und Gläsern muss vor dem Füttern gut geschüttelt bzw. durchgerührt und auf Temperaturverträglichkeit kontrolliert werden, um Verbrennungen zu vermeiden.			✓	
<input checked="" type="checkbox"/>	Dieses Gerät ist nicht zur Verwendung durch Personen (einschließlich Kindern) mit verringerten körperlichen, sensorischen oder mentalen Fähigkeiten oder einem Mangel an Erfahrung und Wissen bestimmt, sofern sie nicht von einer für ihre Sicherheit verantwortlichen Person im Umgang mit dem Gerät unterwiesen wurden und von dieser beaufsichtigt werden.	✓	✓	✓	✓
<input checked="" type="checkbox"/>	Dieses Gerät muss ordnungsgemäß ausgerichtet und in der richtigen Höhe aufgestellt werden, damit der Garraum und der Bedienbereich leicht zugänglich sind.	✓	✓	✓	✓
<input checked="" type="checkbox"/>	Bevor Sie das Gerät zum ersten Mal verwenden, sollten Sie 10 Minuten lang etwas Wasser darin erhitzen.	✓	✓	✓	✓
<input checked="" type="checkbox"/>	Das Mikrowellengerät muss so aufgestellt werden, dass sich in Reichweite des Kabels eine Steckdose befindet. Wenn das Gerät ungewöhnliche Geräusche, Brandgeruch oder Rauch entwickelt, trennen Sie sofort die Stromversorgung und wenden Sie sich an Ihr nächstgelegenes Kundendienstzentrum.	✓	✓	✓	✓

	Während der Reinigung können die Oberflächen heißer als gewöhnlich werden, und Kinder sollten sich nicht in der Nähe aufhalten. (Nur Modell mit Reinigungsfunktion.)	✓	✓	
	Verschüttetes muss vor der Reinigung entfernt werden. Kochzubehör, das in der Reinigungsanleitung aufgeführt ist, kann während der Reinigung im Mikrowellengerät bleiben. (Nur Modell mit Reinigungsfunktion.)	✓	✓	✓
	Es sollte nach der Installation die Möglichkeit geben, das Gerät vom Stromnetz zu trennen. Die Trennung kann erreicht werden, indem der Stecker zugänglich ist oder indem ein Schalter in die feste Verkabelung gemäß den Verdrahtungsregeln eingebaut wird. (Nur Einbaumodell.)	✓	✓	✓
	Falls das Netzkabel beschädigt ist, muss es vom Hersteller oder vom Kundendienst bzw. von einer entsprechend qualifizierten Fachkraft ausgetauscht werden, um Gefährdungen auszuschließen.	✓		
	<b>WARNUNG:</b> Wenn das Gerät im Kombinationsmodus verwendet wird, entstehen hohe Temperaturen. Kinder dürfen das Gerät daher nur unter Aufsicht eines Erwachsenen bedienen.	✓		
	Wenn das Gerät in Betrieb ist, können für Sie zugängliche Flächen heiß sein.	✓		
	Die Gerätetür und die Außenfläche können im Betrieb heiß werden.	✓		

 <b>VORSICHT</b>					
	Verwenden Sie nur Kochzubehör, das für den Einsatz in Mikrowellengeräten geeignet ist. Verwenden Sie NIEMALS Behälter aus Metall, Geschirr mit Gold- oder Silberrand, Schaschlikspieße, Gabeln usw. Entfernen Sie eventuelle Drahtverschlüsse von Papier- oder Plastiktüten. Begründung: Lichtbögen oder Funkenbildung können auftreten und das Gerät beschädigen.	✓		✓	✓
	Lassen Sie das Gerät nicht unbeaufsichtigt, wenn Sie Speisen in Kunststoff- oder Papierbehältern erhitzen, da die Gefahr besteht, dass sich die Behälter entzünden.	✓		✓	
	Verwenden Sie das Gerät nicht zum Trocknen von Zeitungen oder Kleidung.	✓		✓	✓
	Stellen Sie bei kleinen Mengen geringere Garzeiten ein, um ein Überhitzen und Verbrennen der Speisen zu verhindern.	✓		✓	✓
	Halten Sie die Gerätetür bei Rauchentwicklung im und am Gerät geschlossen, um eventuelle Flammen zu ersticken, und schalten Sie das Gerät aus bzw. unterbrechen Sie die Stromversorgung;	✓		✓	✓
	Wir empfehlen, das Gerät regelmäßig zu reinigen und dabei eventuelle Essensrückstände zu entfernen.	✓	✓		✓
	Netzkabel und Netzstecker dürfen nicht mit Wasser in Berührung kommen, und das Netzkabel muss von heißen Flächen ferngehalten werden.	✓	✓		
	Kochen Sie Eier nie in der Schale, und wärmen Sie hart gekochte Eier niemals in der Schale auf. Sie könnten anderenfalls explodieren, selbst nachdem das Erhitzen im Mikrowellengerät abgeschlossen ist. Erhitzen Sie auch keine luftdichten oder vakuumverschlossenen Behälter oder Nüsse in der Schale, Tomaten usw.			✓	✓
	Decken Sie die Belüftungsschlitze nicht mit Tüchern oder Papier ab. Sie können Feuer fangen, da aus dem Gerät Hitze austritt. Auch kann sich das Gerät aufgrund von Überhitzung automatisch selbst abschalten, bis es ausreichend abgekühlt ist.	✓		✓	
	Verwenden Sie zum Entnehmen von Behältern aus dem Gerät immer Ofenhandschuhe, um Verbrennungen zu vermeiden.			✓	
	Berühren Sie Heizelemente oder die Innenflächen des Geräts nicht, solange es nicht abgekühlt ist.			✓	
	Rühren Sie Flüssigkeiten nach der Hälfte oder nach Ablauf der Garzeit um, und lassen Sie sie mindestens 20 Sekunden lang stehen, um ein Überkochen zu vermeiden.			✓	

<input checked="" type="checkbox"/>	Stehen Sie beim Öffnen des Geräts eine Armlänge entfernt, um Verbrühungen durch aus dem Innenraum entweichenden Dampf oder heiße Luft zu vermeiden.			✓
<input type="checkbox"/>	Schalten Sie das Gerät nicht ein, wenn es leer ist. Das Gerät schaltet sich aus Sicherheitsgründen für 30 Minuten automatisch ab. Wir empfehlen, stets ein Glas Wasser in das Gerät zu stellen, damit die Mikrowellen absorbiert werden, falls das Gerät versehentlich eingeschaltet wird.	✓		✓
<input type="checkbox"/>	Benutzen Sie keine scharfen Scheuermittel oder Metallschaber, um den Glaseinsatz der Gerätetür zu reinigen. Sie könnten die Oberfläche zerkratzen und damit das Glas zerbrechen lassen.	✓		✓
<input checked="" type="checkbox"/>	Halten Sie beim Aufstellen des Geräts die in dieser Bedienungsanleitung angegebenen Abstände ein. (Siehe „Aufstellen des Mikrowellengeräts“.)	✓		✓
<input checked="" type="checkbox"/>	Gehen Sie vorsichtig vor, wenn Sie weitere elektrische Geräte an Steckdosen in der Nähe dieses Haushaltsgeräts anschließen.	✓	✓	✓



## KORREKTE ENTSORGUNG VON ALTGERÄTEN (ELEKTROSCHROTT)

### (Gilt für Länder mit Abfalltrennsystemen)

Die Kennzeichnung auf dem Produkt, Zubehörteilen bzw. auf der dazugehörigen Dokumentation gibt an, dass das Produkt und Zubehörteile (z. B. Ladegerät, Kopfhörer, USB-Kabel) nach ihrer Lebensdauer nicht zusammen mit dem normalen Haushaltsmüll entsorgt werden dürfen. Entsorgen Sie dieses Gerät und Zubehörteile bitte getrennt von anderen Abfällen, um der Umwelt bzw. der menschlichen Gesundheit nicht durch unkontrollierte Müllbeseitigung zu schaden. Helfen Sie mit, das Altgerät und Zubehörteile fachgerecht zu entsorgen, um die nachhaltige Wiederverwertung von stofflichen Ressourcen zu fördern.

Private Nutzer wenden sich an den Händler, bei dem das Produkt gekauft wurde, oder kontaktieren die zuständigen Behörden, um in Erfahrung zu bringen, wo Sie das Altgerät bzw. Zubehörteile für eine umweltfreundliche Entsorgung abgeben können.

Gewerbliche Nutzer wenden sich an ihren Lieferanten und gehen nach den Bedingungen des Kaufvertrags vor. Dieses Produkt und elektronische Zubehörteile dürfen nicht zusammen mit anderem Gewerbemüll entsorgt werden.

Weitere Informationen zum Engagement von Samsung für die Umwelt und zu produktspezifischen Auflagen wie z. B. REACH, WEEE, Batterien finden Sie unter [www.samsung.com/uk/aboutsamsung/sustainability/environment/our-commitment/data/](http://www.samsung.com/uk/aboutsamsung/sustainability/environment/our-commitment/data/)

## INSTALLATIONS- UND VERDRÄHTUNGSANWEISUNGEN

### WICHTIGER HINWEIS:

Das Netzkabel dieses Geräts wird mit einem vergossenen Stecker mit einer Sicherung geliefert. Der Wert der Sicherung ist auf der Fläche mit den Kontaktstiften angegeben. Falls die Sicherung ausgetauscht werden muss, muss eine nach BS1363 zugelassene Sicherung mit demselben Wert verwendet werden.

Verwenden Sie den Stecker nicht, wenn die Sicherungsabdeckung fehlt oder abnehmbar ist. Wenn eine Ersatz-Sicherungsabdeckung benötigt wird, muss diese dieselbe Farbe wie die Kontaktstiftfläche des Steckers haben.

Ersatzabdeckungen erhalten Sie bei Ihren Händler. Wenn der montierte Stecker nicht für die Steckdosen in Ihrem Haus geeignet oder das Kabel nicht lang genug für den Anschluss an die Steckdose ist, sollten Sie ein geeignetes Verlängerungskabel mit Sicherheitszulassung besorgen oder Ihren Händler um Hilfe bitten. Fall es keine Alternative gibt, den Stecker abzuschneiden, entfernen Sie die Sicherung und entsorgen Sie die Stecker sicher. Schließen Sie den Stecker nicht an eine Steckdose an, da beim Berühren der freiliegenden Leitung das Risiko eines elektrischen Schlags besteht.

### LEUCHE (LICHTQUELLE)

Dieses Produkt enthält eine Lichtquelle der Energieeffizienzklasse < G >.

Die Leuchten und Vorschaltgeräte können nicht vom Nutzer gewartet werden. Wenden Sie sich an ein Samsung-Kundendienstzentrum, wenn die Leuchten oder Vorschaltgeräte des Geräts ausgewechselt werden müssen.

## MIKROWELLENGERÄT

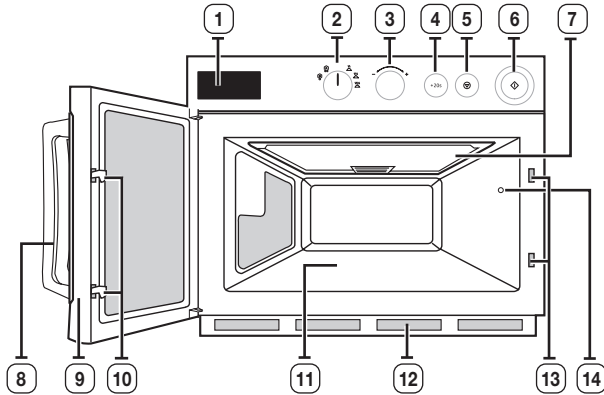

- |                         |  |
|-------------------------|--|
| 1. DISPLAY              | 8. TÜRGRIFF                            |
| 2. LEISTUNGS-DREHREGLER | 9. GERÄTETÜR                           |
| 3. TIMER-DREHREGLER     | 10. TÜRRIEGEL                          |
| 4. +20s-TASTE           | 11. DREHTELLER                         |
| 5. ABBRECHEN-TASTE      | 12. LUFTFILTER                         |
| 6. START-TASTE          | 13. ÖFFNUNGEN FÜR SICHERTSVERRIEGELUNG |
| 7. DECKENVERKLEIDUNG    | 14. INNENLEUCHE                        |

## DISPLAY

- ZEIT-DISPLAY
- LEISTUNGSSTUFEN-ZEICHEN
- AUFTAU-ZEICHEN

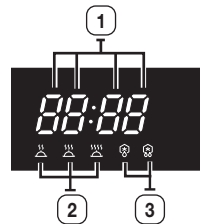

## EINSTELLEN DER UHRZEIT

Ihr Mikrowellengerät hat eine integrierte Uhr. Wenn das Gerät an das Stromnetz angeschlossen wird, erscheint im Display automatisch die Anzeige „0“, „88:88“ oder „12:00“. Stellen Sie nun die aktuelle Uhrzeit ein. Die Zeit kann in 24- oder 12-Stunden-Notation angezeigt werden. Sie müssen die Uhrzeit einstellen:

- Beim erstmaligen Aufstellen des Mikrowellengeräts
- Nach einem Stromausfall

Denken Sie daran, die Uhr beim Wechseln zwischen Sommer- und Winterzeit umzustellen.

### Automatische Energiesparfunktion.

Wenn Sie keine Funktion auswählen, während sich das Gerät mitten im Einstellvorgang befindet oder vorübergehend angehalten wurde, wird die Funktion nach 25 Minuten abgebrochen und die Uhr wird angezeigt. Die Innenleuchte wird bei geöffneter Tür nach 5 Minuten ausgeschaltet.

- |  |  |  |
|--|--|--|
| 1. Um die Zeit in der ...<br>24-Stunden-Notierung<br>12-Stunden-Notierung  | Drücken Sie „+20 Sek“<br>Einmal<br>Zweimal |  |
| 2. Drehen Sie den <b>TIMER-DREHREGLER</b> , um die Stunden einzustellen.   |  |  |
| 3. Drücken Sie die <b>START</b> -Taste.  |  |  |
| 4. Drehen Sie den <b>TIMER-DREHREGLER</b> , um die Minuten einzustellen.   |  |  |
| 5. Wenn die richtige Uhrzeit angezeigt wird, drücken Sie die <b>START-TASTE</b> , um die Uhr einzuschalten. Die Uhr schaltet sich innerhalb von 10 Sekunden ein. |  |  |
- Wenn Sie die Uhrzeit nicht einstellen möchten, drücken Sie die **ABBRECHEN**-Taste, um mit der Nutzung des Mikrowellengeräts zu beginnen.
- Wenn Sie die Uhrzeiteinstellung ändern oder zurücksetzen möchten, ziehen Sie den Netzstecker des Mikrowellengeräts und schließen Sie ihn wieder an.

## BEENDEN/UNTERBRECHEN DES GARVORGANGS

Sie können den Garvorgang jederzeit unterbrechen, um:

- Den Garzustand der Speisen zu überprüfen
- Die Lebensmittel zu wenden oder umzurühren
- Die Speisen ruhen zu lassen

### 1. So unterbrechen Sie den Garvorgang:

Öffnen Sie entweder die Gerätetür, oder drücken Sie einmal auf die Taste (▼).

**Ergebnis:** Der Garvorgang wird angehalten.  
Schließen Sie die Gerätetür, und drücken Sie noch einmal auf (◀), um den Garvorgang fortzusetzen.

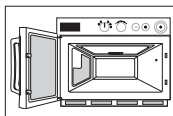

### 2. So beenden Sie den Garvorgang:

Drücken Sie zweimal auf (▼).

**Ergebnis:** Die Gareinstellungen werden gelöscht.

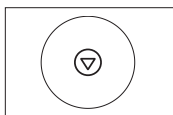

- Wenn Sie vor dem Garvorgang die vorherigen Gareinstellungen löschen möchte, drücken Sie einfach einmal auf **ABBRECHEN** (▼).

## ERHITZEN/AUFWÄRMEN

Vergewissern Sie sich, dass das Gerät an eine ordnungsgemäß geerdete Steckdose angeschlossen ist.

Öffnen sie die Gerätetür (Die Innenleuchte wird eingeschaltet.).

Geben Sie die Speisen in einen geeigneten Behälter, stellen Sie sie in die Mitte des Mikrowellengeräts und schließen Sie die Tür des Mikrowellengeräts sorgfältig (Die Innenleuchte erlischt).

### 1. Drehen Sie zum Auswählen der gewünschten Leistungsstufe den **LEISTUNGS-DREHREGLER**.

**Ergebnis:** Die ausgewählte Leistungsstufe wird im Anzeigefenster angezeigt.

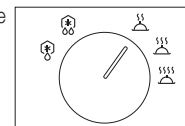

### 2. Drehen Sie zum Auswählen der gewünschten Aufwärmzeit den **TIMER-DREHREGLER**.

**Ergebnis:** Die gewählte Zeit wird im Anzeigefenster angezeigt.

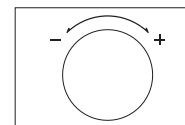
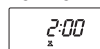

### 3. Drücken Sie die ◀-Taste.

**Ergebnis:** Die Innenleuchte und der Kühlungsventilator werden eingeschaltet. Der Aufwärmvorgang beginnt. Die Zeit auf der Digitalanzeige wird heruntergezählt.

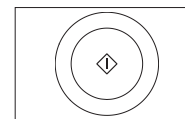
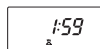

- Wenn die gesamte Zeit abgelaufen ist, ertönt ein Signalton viermal und der Aufwärmvorgang wird angehalten. Die Innenleuchte wird abgeschaltet. Der Kühlungsventilator läuft noch 1 Minute weiter, um die Teile im Inneren abzukühlen. Während dieser Zeit hält der Ventilator auch dann nicht an, wenn Sie die Tür öffnen. Nach 1 Minute hält er an. Sie können die Speisen bereits aus dem Mikrowellengerät nehmen, während der Ventilator läuft.

### 4. Öffnen Sie die Gerätetür und nehmen Sie die Speisen heraus. Schließen Sie die Tür des Mikrowellengeräts. Die Innenleuchte wird abgeschaltet.



☑ Während des Aufwärmvorgangs können Sie das Gerät anhalten, indem Sie auf (⏸) drücken. Sie können es neu starten, indem Sie auf (▶) drücken. Durch nochmaliges Drücken auf (⏸) wird das ausgewählte Programm abgebrochen. Wenn KEIN Aufwärmvorgang läuft, wird durch Drücken auf (⏸) das ausgewählte Programm abgebrochen. Sie können erst die Leistungsstufe und dann die Garzeit oder erst die Garzeit und dann die Leistungsstufe auswählen. Sie können die +20s-Taste einmal oder mehrmals drücken, um die Garzeit um jeweils 20 Sekunden zu erhöhen.

☑ Wenn der Aufwärmvorgang abgeschlossen ist und Sie die Gerätetür öffnen, leuchtet die Innenleuchte automatisch auf und erlischt 1 Minute später.

☑ Wenn Sie die Gerätetür öffnen, während ein Aufwärmvorgang läuft, wird dieser angehalten und die Innenleuchte leuchtet automatisch auf und erlischt nach 5 Minuten. Wenn Sie die Gerätetür länger als 5 Minuten geöffnet lassen, ertönt jede Minute ein Signalton.

☑ Während eines Aufwärmvorgangs können Sie die Leistungsstufe oder die Aufwärmzeit nicht ändern. Sie können die Aufwärmzeit jedoch mit der +20s-Taste in 20-Sek-Schritten erhöhen. Der Drehregler kann zwar gedreht werden, dies hat aber keine Auswirkung auf den aktuellen Vorgang, und die angezeigte Zeit bleibt unverändert. Die Einstellung wird wirksam, wenn Sie das Gerät das nächste Mal manuell einstellen, nachdem der aktuelle Aufwärmvorgang abgeschlossen ist. Wenn Sie die aktuelle Einstellung ändern möchten, brechen Sie die Aufwärmvorgang durch Drücken der ABBRECHEN-Taste ab und stellen Sie anschließend die gewünschte Leistungsstufe und Garzeit ein.  
Wenn gerade KEIN Aufwärmvorgang läuft, können Sie die Leistungsstufe oder die Garzeit ändern. Die geänderten Werte werden sofort auf dem Display angezeigt.

☑ Das Gerät ist so ausgelegt, dass es nicht funktioniert, wenn die Leistungsstufe auf „0“ zwischen dem Aufwärmmodus und dem Auftaumodus eingestellt ist.

☑ Wenn Sie den Netzstecker erstmalig in die Steckdose stecken, ertönt ein einmaliger Signalton und alle Anzeigen werden 5 Sekunden lang auf dem Display eingeblendet.

## LEISTUNGSSTUFEN UND UNTERSCHIEDLICHE GARZEITEN

Mit Hilfe der Leistungsstufen können Sie die abgegebene Energiemenge einstellen, anhand derer die benötigten Gar- oder Aufwärmzeiten entsprechend der Art und Menge der Lebensmittel berechnet werden. Sie können zwischen den untenstehenden Leistungsstufen auswählen.

Leistungsstufe	MJ26A6091		MJ26A6051	
	Prozentsatz	Ausgangsleistung	Prozentsatz	Ausgangsleistung
HOCH (☀☀☀☀)	100 %	1850 W	100 %	1500 W
MITTEL (☀☀☀)	70 %	1295 W	70 %	1050 W
NIEDRIG (☀☀)	50 %	925 W	50 %	750 W
HOHES AUFTAUEN (☀☀☀)	20 %	370 W	25 %	375 W
NIEDRIGES AUFTAUEN (☀☀☀)	10 %	185 W	13 %	195 W

Die in den Rezepten und in dieser Broschüre angegebenen Garzeiten entsprechen der angegebenen spezifischen Leistungsstufe.

Leistungsstufe	Max. Zeit
HOCH (☀☀☀☀)	25 Min.
MITTEL (☀☀☀)	40 Min.
NIEDRIG (☀☀)	40 Min.
HOHES AUFTAUEN (☀☀☀)	50 Min.
NIEDRIGES AUFTAUEN (☀☀☀)	50 Min.

☑ Die maximal für jede Leistungsstufe mögliche Zeit ist in der untenstehenden Tabelle angegeben.  
Die Auftauzeit kann auf bis zu 50 Minuten eingestellt werden. Die Zeit wird jedoch auf 25 Minuten (für HOCH) oder 40 Minuten (für MITTEL oder NIEDRIG) verringert, wenn Sie von der aktuellen Leistungsstufe (AUFTAUEN) zu einer anderen Stufe wie HOCH, MITTEL oder NIEDRIG wechseln.

**Beispiel :** Wenn Sie die Auftauzeit auf 45 Minuten und den Modus auf AUFTAUEN einstellen und die Leistungsstufe dann in HOCH ändern, wird die Zeit automatisch auf 25 Minuten verringert.

☑ Sie können erst die Leistungsstufe und dann die Garzeit oder erst die Garzeit und dann die Leistungsstufe einstellen.

## NUTZEN DER +20S-TASTE

Dies ist eine **BERÜHREN-UND-GAREN**-Taste.

Indem Sie die Taste einmal berühren, können Sie direkt mit dem Erhitzen beginnen. Sie können Sie Garzeit erhöhen, indem Sie während des Erhitzens die +20s-Taste drücken.

Die Garzeit wird durch jedes Drücken auf die +20s-Taste um 20 Sekunden erhöht. Die maximal erlaubte Zeit für die ausgewählte Leistungsstufe kann jedoch nicht überschritten werden.

Vor dem Betrieb des Mikrowellengeräts kann die Zeit mit der **+20s**-Taste erhöht werden. Während des Betriebs kann nur mit der **+20s**-Taste die Zeit erhöht werden.

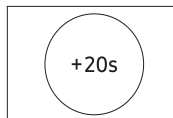

## EINSTELLEN DER GARZEIT

Wie beim herkömmlichen Kochen, werden Sie feststellen, dass Sie abhängig von den Eigenschaften der Speisen und Ihrem persönlichen Geschmack die Garzeiten etwas anpassen müssen. Sie können:

- Den Fortschritt des Garvorgangs jederzeit prüfen, indem Sie einfach die Gerätetür öffnen
- Schließen Sie die Tür des Mikrowellengeräts
- Die verbleibende Garzeit erhöhen

Vor dem Betrieb des Mikrowellengeräts kann die Zeit mit dem **TIMER**-Drehregler oder der **+20s**-Taste erhöht/verringert werden. Während des Betriebs kann nur mit der **+20s**-Taste die Zeit erhöht werden.

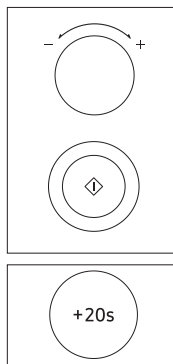

## NUTZEN DER AUFTAUFUNCTION

Mit der Auftaufunktion können Sie Fleisch, Geflügel oder Fisch auftauen.

Verwenden Sie nur mikrowellengeeignetes Geschirr.

Öffnen Sie die Tür. Legen Sie die Tiefkühlkost in die Mitte des Drehtellers. Schließen Sie die Tür des Mikrowellengeräts.

1. Drehen Sie den Leistungs-Drehregler nach Bedarf auf **AUFTAUEN HOCH** (☼) oder **AUFTAUEN NIEDRIG** (☼).

**Ergebnis:** Auf dem Display erleuchtet das AUFTAUEN-Zeichen.

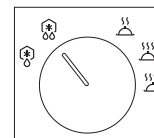
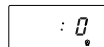

2. Drehen Sie den **TIMER**-Drehregler, um die Auftauzeit einzustellen.

Die im Auftaumodus maximal einstellbare Zeit beträgt 50 Minuten.

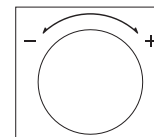

3. Drücken Sie die -Taste.

**Ergebnis:** Der Auftauvorgang beginnt.

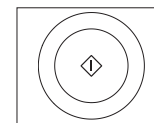
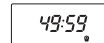

## INFORMATIONSCODES

Fehler	Code	Fehlersignalton	Ursache	Behebung
<b>Netzfrequenzfehler (50/60Hz)</b>	E1	Ein langer 2-sekündiger Signalton	Die Netzfrequenz beträgt nicht 50 Hz.	Ziehen Sie den Netzstecker und prüfen Sie, ob die Netzfrequenz 50 Hz beträgt.  Stecken Sie den Netzstecker in eine 50-Hz-Steckdose und sehen Sie nach, ob „E1“ angezeigt wird. Wenn der Fehlercode erneut angezeigt wird, auch wenn die richtige Stromquelle genutzt wird, wenden Sie sich an Ihr nächstgelegenes Kundendienstzentrum.
<b>Fehler „Leitungsunterbrechung Thermistor“</b>	E21	Ein langer 2-sekündiger Signalton	Der Thermistormessfühler, der die Temperatur des Garraums messen soll, funktioniert nicht ordnungsgemäß. (Leitungsunterbrechung Thermistormessfühler)	Ziehen Sie den Netzstecker und warten Sie länger als 10 Sekunden. Stecken Sie den Netzstecker wieder in die Steckdose. Wenn das Problem weiterhin besteht, wenden Sie sich an Ihr nächstgelegenes Kundendienstzentrum.
<b>Fehler „Thermistor kurzgeschlossen“</b>	E22	Ein langer 2-sekündiger Signalton	Der Thermistormessfühler, der die Temperatur des Garraums messen soll, funktioniert nicht ordnungsgemäß. (Thermistormessfühler kurzgeschlossen)	Ziehen Sie den Netzstecker und warten Sie länger als 10 Sekunden. Stecken Sie den Netzstecker wieder in die Steckdose. Wenn das Problem weiterhin besteht, wenden Sie sich an Ihr nächstgelegenes Kundendienstzentrum.
<b>Fehler „Temperatur der Abluft zu hoch“</b>	E3	Ein langer 2-sekündiger Signalton	Der Garraum wird durch übermäßigen Betrieb ohne oder mit nur kleiner Befüllung oder, weil der Luftfilter oder der Luftauslass an der Rückseite des Mikrowellengeräts verstopft ist, zu heiß.	Öffnen Sie die Tür des Mikrowellengeräts und prüfen Sie, ob 1) das Mikrowellengerät ohne Befüllung oder mit zu geringer Befüllung betrieben wurde, 2) der Luftfilter in falscher Position angebracht ist oder 3) der Luftauslass verstopft ist. Lassen Sie das Mikrowellengerät ca. 30 Minuten unter die normale Temperatur abkühlen. Das Gerät hat wieder seine normale Temperatur, wenn der Fehlercode „E3“ erlischt und „ON“ im Display-Fenster angezeigt wird.  Ziehen Sie den Netzstecker, entfernen Sie die Verstopfung an den Belüftungsöffnungen, lassen Sie das Gerät ausreichend abkühlen (ca. 30 Min.), stecken Sie den Netzstecker wieder in die Steckdose und prüfen Sie, ob der Fehlercode immer noch angezeigt wird.  Wenn das Problem weiterhin besteht, auch nachdem das Gerät ausreichend abgekühlt ist, wenden Sie sich an Ihr nächstgelegenes Kundendienstzentrum.
<b>Fehler „HVT-I-Leistung“</b>	E41	Ein langer 2-sekündiger Signalton	Die Schalttechnik im Mikrowellengerät funktioniert nicht richtig.	Ziehen Sie den Netzstecker und warten Sie 10 Sekunden. Stecken Sie den Netzstecker wieder in die Steckdose und prüfen Sie, ob der Fehlercode „E41“ erneut angezeigt wird. Wenn das Problem weiterhin besteht, wenden Sie sich an Ihr nächstgelegenes Kundendienstzentrum.
<b>Fehler „HVT-II-Leistung“</b>	E42	Ein langer 2-sekündiger Signalton	Die Schalttechnik im Mikrowellengerät funktioniert nicht richtig.	Ziehen Sie den Netzstecker und warten Sie 10 Sekunden. Stecken Sie den Netzstecker wieder in die Steckdose und prüfen Sie, ob der Fehlercode „E42“ erneut angezeigt wird. Wenn das Problem weiterhin besteht, wenden Sie sich an Ihr nächstgelegenes Kundendienstzentrum.

## PFLEGE IHRES MIKROWELLENGERÄTS

Reinigen des Mikrowellengeräts

1. Ziehen Sie vor der Reinigung des Mikrowellengeräts den Netzstecker.
2. Reinigen Sie den Garraum des Geräts. Wischen Sie sämtliche Spritzer mit einem feuchten Tuch ab. Falls das Gerät stark verschmutzt ist, können Sie eine Küchenreinigungsmittel-Lösung nutzen. Verwenden Sie keine scharfen Reinigungsmittel oder Scheuermittel.

 Wenn Essensreste oder Spitzer von Flüssigkeiten an den Innenwänden des Mikrowellengeräts oder zwischen der Türdichtung und der Türfläche kleben, können Sie Mikrowellen absorbieren, was möglicherweise zu Lichtbogen- oder Funkenbildung führen kann.

3. Reinigen Sie das Gerät von außen mit Seifenwasser und trocknen Sie es mit einem weichen Tuch.

**VORSICHT :** Achten Sie darauf, dass kein Wasser in die Belüftungsöffnungen auf der Rückseite oder in die Bedienfeldöffnung läuft.

4. Reinigen Sie das Fenster der Gerätetür mit sehr milder Seife und Wasser und trocknen Sie es mit einem weichen Tuch. Nutzen Sie kein Fensterputzmittel, da die Tür durch aggressive Seife oder Reinigungsmittel zerkratzt werden kann.

## REINIGEN DER DECKENVERKLEIDUNG

1. Greifen Sie die Seitenstopper der Deckenverkleidung mit beiden Händen und ziehen Sie sie nach innen und unten. Nehmen Sie die Deckenverkleidung aus dem Garraum.
2. Spülen Sie die Deckenverkleidung mit Seifenwasser oder einer für den Kontakt mit Lebensmitteln geeigneten Desinfektionsmittellösung ab.
3. Denken Sie daran, die Deckenverkleidung wieder anzubringen, bevor Sie das Gerät nutzen.

**VORSICHT :** Die Deckenverkleidung muss bei der Nutzung des Geräts angebracht sein. Wenn Sie die Deckenverkleidung zur Reinigung abnehmen, gehen sie sehr vorsichtig mit den freiliegenden inneren Komponenten an der Oberseite des Garraums um. Falls sie verformt werden, können während des Betriebs anomale Symptome wie Lichtbogen- oder Funkenbildung auftreten. Ist dies der Fall, wenden Sie sich an Ihr nächstgelegenes Kundendienstzentrum.

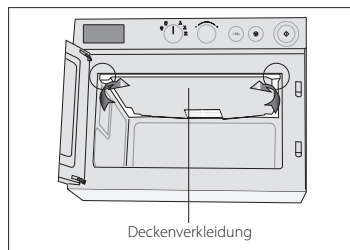

## REINIGEN DES LUFTFILTERS

Reinigen Sie den Luftfilter regelmäßig gemäß den folgenden Anweisungen. Es können Probleme auftreten, wenn der Luftfilter mit Staub verstopft ist.

1. Entfernen Sie die Schrauben an beiden Enden des Luftfilters.
2. Heben Sie den Luftfilter vorsichtig heraus.
3. Waschen Sie den Filter in warmem Seifenwasser.
4. Denken Sie daran, den Luftfilter wieder anzubringen, bevor Sie das Gerät nutzen.

 Wenn der Luftfilter mit Rückständen verstopft ist, führt dies zur Überhitzung des Mikrowellengeräts.

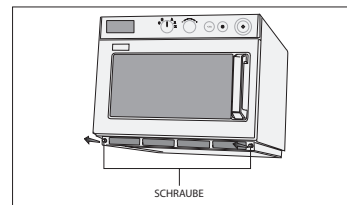

## INSTALLATIONSANLEITUNG ZUM STAPELN VON GERÄTEN

### Wichtig

1. Ziehen Sie den Netzstecker aus der Steckdose, bevor Sie mit der Installation beginnen.
2. Zum Stapeln benötigen Sie die Befestigungsplatte, die im Lieferumfang dieses Geräts enthalten ist.
3. Es dürfen maximal zwei Geräte übereinander gestapelt werden.

 Das Stapeln von zwei Geräten ist auf die folgenden Modelle beschränkt.

**VORSICHT :** Achten Sie darauf, dass der Garraum leer ist.

## Aufstellen des Geräts

1. Stapeln Sie zwei Geräte aufeinander.
2. Entfernen Sie die 6 Schrauben wie in der Abbildung gezeigt.
3. Bringen Sie die Befestigungsplatte an, um die beiden Geräte miteinander zu verbinden.
4. Bringen Sie 6 Schrauben wie in der Abbildung gezeigt an und ziehen Sie sie fest.
5. Sorgen Sie dafür, dass sich das obere Gerät in einer sicheren und erreichbaren Höhe befindet.

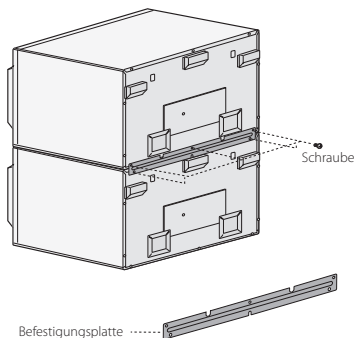

## INFORMATIONEN ZUM GESCHIRR

Für die Zubereitung von Speisen in einem Mikrowellengerät müssen die Mikrowellen die Lebensmittel durchdringen können, ohne dabei vom verwendeten Geschirr reflektiert oder absorbiert zu werden.

Deshalb muss das Geschirr sorgfältig ausgewählt werden. Wenn das Geschirr als mikrowellengeeignet gekennzeichnet ist, können Sie es ohne Bedenken verwenden. In der folgenden Liste werden verschiedene Arten von Geschirr beschrieben und es wird angegeben, ob und wie sie in einem Mikrowellengerät verwendet werden können.

Geschirr	Mikrowellengeeignet	Kommentare
<b>Alufolie</b>	✓ X	Kann in kleineren Mengen verwendet werden, um bestimmte Bereiche vor Überhitzung zu schützen. Wenn sich die Folie zu dicht an den Innenwänden des Mikrowellengeräts befindet oder zu viel Folie verwendet wird, kann es zu Lichtbogenbildung kommen.
<b>Porzellan und Steingut</b>	✓	Keramik, Töpferware, glasiertes Steingut und feines Porzellan sind in der Regel geeignet, sofern sie keine Metallverzierungen aufweisen.
<b>Einweg-Polyester-Pappverpackungen</b>	✓	Einige Tiefkühlgerichte werden in dieser Verpackung geliefert.
<b>Fastfood-Verpackungen</b>		
<ul style="list-style-type: none"> <li>• Styroporbecher und -behälter</li> </ul>	✓	Geeignet zum Aufwärmen von Lebensmitteln. Durch Überhitzung kann das Styropor schmelzen.
<ul style="list-style-type: none"> <li>• Papiertüten oder Papier</li> </ul>	X	Kann Feuer fangen.
<ul style="list-style-type: none"> <li>• Recyclingpapier oder Metallverzierungen</li> </ul>	X	Kann zu Lichtbogenbildung führen.
<b>Glasgeschirr</b>		
<ul style="list-style-type: none"> <li>• Kombiniertes Koch- und Anrichtengeschirr</li> </ul>	✓	Kann verwendet werden, sofern es keine Metallverzierungen aufweist.
<ul style="list-style-type: none"> <li>• Feines Glasgeschirr</li> </ul>	✓	Kann zum Aufwärmen von Speisen oder Getränken verwendet werden. Dünnes Glas kann bei schnellem Erhitzen springen oder zerbrechen.
<ul style="list-style-type: none"> <li>• Einmachgläser</li> </ul>	✓	Der Deckel muss abgenommen werden. Nur zum Aufwärmen geeignet.

Geschirr	Mikrowellengeeignet	Kommentare
<b>Metall</b>		
• Geschirr	x	Kann zu Lichtbogenbildung oder Feuer führen.
• Verschlussdrähte für Tiefkühlbeutel	x	
<b>Papier</b>		
• Teller, Becher, Servietten und Küchenpapier	✓	Bei kurzer Garzeit und zum Aufwärmen. Ebenso zum Absorbieren überschüssiger Feuchtigkeit.
• Recyclingpapier	x	Kann zu Lichtbogenbildung führen.
<b>Kunststoff</b>		
• Behälter	✓	Vor allem hitzebeständiger Thermoplastkunststoff. Andere Kunststoffe verformen oder verfärben sich möglicherweise bei hohen Temperaturen. Verwenden Sie kein Melamingeschirr.
• Frischhaltefolie	✓	Kann verwendet werden, um Speisen feucht zu halten. Sollte die Speisen nicht berühren. Nehmen Sie die Folie vorsichtig ab, da heißer Wasserdampf entweicht.
• Gefrierbeutel	✓ x	Nur wenn diese koch- oder ofenfest sind. Sollten nicht luftdicht sein. Gegebenenfalls mit einer Gabel einstechen.
<b>Wachs- oder Butterbrotpapier</b>	✓	Kann verwendet werden, um Speisen feucht zu halten und Spritzer zu verhindern.

✓ : Empfohlen

✓ x : Mit Vorsicht

x : Nicht sicher

## Zubereitungshinweise

## F : Tiefgekühlt

## C : Gekühlt

Rezept	Methode	Leistungsstufe	Zeit		Ruhezeit
			1850W	1500W	
BROT & BACKWAREN					
Zum Auftauen					
Baguettebrötchen, 23 cm, F		AUFTAUEN 1 (☼)	0 Min. 45 Sek.	0 Min. 50 Sek.	5 Min.
Baguettebrötchen, 23 cm, X 2, F		AUFTAUEN 1 (☼)	1 Min. 10 Sek.	1 Min. 15 Sek.	5 Min.
Torte, Einzelstück, F	Auf einen Teller geben	AUFTAUEN 2 (☼)	2 Min. 30 Sek.	2 Min. 40 Sek.	5 Min.
Zum Aufwärmen					
Quiche, 18 cm, geschnitten, 136 g	Auf einen Teller geben	AUFTAUEN 1 (☼) HOCH	3 Min. 00 Sek. 0 Min. 40 Sek.	3 Min. 00 Sek. 0 Min. 45 Sek.	1 Min. 1 Min.
Hackpasteten, einzeln, X 2, F	Aus der Alufolie nehmen und auf einen Teller geben	HOCH	0 Min. 10 Sek.	0 Min. 15 Sek.	1 Min.
Fruchttasche, F	Auf einen Teller geben	HOCH	0 Min. 40 Sek.	0 Min. 45 Sek.	1 Min.
Croissant, X 2, F	Auf einen Teller geben	HOCH	0 Min. 05 Sek.	0 Min. 10 Sek.	1 Min.
Gebäck, gebacken, 227 g, C	Auf einen Teller geben	HOCH	0 Min. 45 Sek.	0 Min. 55 Sek.	1 Min.
Hähnchen-Pilz-Pastete, X 2, C	Folie entfernen. Auf einen Teller geben	HOCH	0 Min. 45 Sek.	0 Min. 55 Sek.	1 Min.
Hähnchen-Pilz-Pastete, C	Auf einen Teller geben, Folie entfernen	HOCH	0 Min. 30 Sek.	0 Min. 40 Sek.	1 Min.

Rezept	Methode	Leistungsstufe	Zeit		Ruhezeit
			1850W	1500W	
SNACKS & VORSPEISEN					
Zum Garen					
Speck, Scheibe, C	Auf Rost geben	HOCH	1 Min. 30 Sek.	1 Min. 40 Sek.	1 Min.
Eier, pochiert, X 2, C	In Aufaufförmchen geben	HOCH	0 Min. 30 Sek.	0 Min. 40 Sek.	1 Min.
Rührer, X 2, C	Eier rühren und in eine Schüssel geben	HOCH	25-30 Sek.	30-40 Sek.	1 Min.
Würstchen, dick, X 2, C	Einstecken	MITTEL	1 Min. 00 Sek.	1 Min. 10 Sek.	2 Min.
Zum Wiederaufwärmen					
Bratwurstschnecke, F	Auf einen Teller geben	MITTEL	2 Min. 00 Sek.	2 Min. 10 Sek.	2 Min.
Englisches Frühstück, C	Abdecken	MITTEL	2 Min. 30 Sek.	2 Min. 40 Sek.	1 Min.
Hamburger, F		HOCH	0 Min. 55 Sek.	1 Min. 05 Sek.	1 Min.
Chickenburger, F		HOCH	0 Min. 55 Sek.	1 Min. 05 Sek.	1 Min.
Döner Kebab, 162 g, F		HOCH	1 Min. 00 Sek.	1 Min. 10 Sek.	1 Min.
Hotdog, F		HOCH	1 Min. 00 Sek.	1 Min. 10 Sek.	1 Min.
Pizza, 190 g, F	Auf einen Teller geben	LOW	2 Min. 30 Sek.	2 Min. 45 Sek.	2 Min.
Rippchen vom Holzkohlegrill, 200 g, F	Auf einen Teller geben	MITTEL	3 Min. 30 Sek.	3 Min. 45 Sek.	1 Min.
Scharfe Chicken-Wings, X 6, F	Mit den dünnen Enden Richtung Mitte auf einem Teller anrichten	HOCH	2 Min. 00 Sek.	2 Min. 15 Sek.	1 Min.
Gebackene Bohnen, 500 g	Abdecken und nach der Hälfte der Zeit umrühren	HOCH	2 Min. 00 Sek.	2 Min. 10 Sek.	2 Min.
Gebackene Bohnen, 250 g	Abdecken und nach der Hälfte der Zeit umrühren	HOCH	1 Min. 00 Sek.	1 Min. 05 Sek.	2 Min.

## F : Tiefgekühlt

## C : Gekühlt

Rezept	Methode	Leistungsstufe	Zeit		Ruhezeit
			1850W	1500W	
DESSERTS					
Zum Aufwärmen					
Apfel-Crumble, 200 g, F	Im Behälter abdecken	HOCH	1 Min. 20 Sek.	1 Min. 30 Sek.	2 Min.
Christmas Pudding, 150 g, C	In eine Schüssel geben	HOCH	0 Min. 20 Sek.	0 Min. 25 Sek.	2 Min.
Biscuitrolle, 80 g, F	Auf einen Teller geben	HOCH	1 Min. 00 Sek.	1 Min. 05 Sek.	2 Min.
Crêpes Suzette, X 2, F	Perforieren	HOCH	0 Min. 50 Sek.	1 Min. 00 Sek.	1 Min.
Suet Sponge Pudding, F	X 2	HOCH	0 Min. 35 Sek.	1 Min. 05 Sek.	2 Min.
	X 1	HOCH	0 Min. 40 Sek.	0 Min. 50 Sek.	2 Min.
Biscuitkuchen, F	X 2	HOCH	0 Min. 35 Sek.	1 Min. 05 Sek.	2 Min.
	X 1	HOCH	0 Min. 40 Sek.	0 Min. 50 Sek.	2 Min.
HAUPTGERICHTE					
Zum Wiederaufwärmen					
Amorini-Stilton-Auflauf, C	In eine mikrowellengeeignete Schüssel geben	HOCH	3 Min. 30 Sek.	3 Min. 40 Sek.	1 Min.
Chicken Tikka Masala, F	Perforieren	HOCH	3 Min. 20 Sek.	3 Min. 30 Sek.	2 Min.
Thai Green Chicken Curry, F	Perforieren	HOCH	3 Min. 00 Sek.	3 Min. 15 Sek.	2 Min.
Chili con Carne, F	Perforieren	HOCH	3 Min. 30 Sek.	3 Min. 45 Sek.	2 Min.
1/2 Hähnchen, gegart, gekühlt	Im perforierten Beutel in das Mikrowellengerät geben	MITTEL	4 Min. 30 Sek.	5 Min. 00 Sek.	2 Min.

Rezept	Methode	Leistungsstufe	Zeit		Ruhezeit
			1850W	1500W	
Lasagne, 192 g	In eine mikrowellengeeignete Schüssel geben	MITTEL	4 Min. 00 Sek.	4 Min. 15 Sek.	2 Min.
Moules Marinières, 466 g, F	Beutel einstechen	HOCH	2 Min. 30 Sek.	2 Min. 45 Sek.	2 Min.
Lachs-Avocad-Roulade, C	Beutel einstechen	HOCH	2 Min. 30 Sek.	2 Min. 45 Sek.	2 Min.
Shepherd's Pie, 300 g, C	In das Gerät stellen und abdecken	MITTEL	3 Min. 00 Sek.	3 Min. 15 Sek.	2 Min.
Suet Pudding, gekühlt	Abdecken und richtig herum auf einen mikrowellengeeigneten Teller geben	LOW	4 Min. 00 Sek.	4 Min. 20 Sek.	2 Min.
Hähnchenbrust mit rotem Pesto, 312 g, F	Beutel einstechen und auf einen Teller geben	AUFTAUEN 1 (☞)	5 Min. 00 Sek.	5 Min. 00 Sek.	1 Min.
		HOCH	3 Min. 30 Sek.	3 Min. 45 Sek.	
Tagliatelle Carbonara, C	Folie einstechen, auf einen Teller geben	HOCH	1 Min. 40 Sek.	2 Min. 00 Sek.	1 Min.
Tortellini Formaggio, C	In eine Schüssel geben und abdecken	HOCH	2 Min. 00 Sek.	2 Min. 15 Sek.	1 Min.
Gemüse-Cumberland-Pie, C	In eine mikrowellengeeignete Schüssel geben	HOCH	3 Min. 20 Sek.	3 Min. 35 Sek.	1 Min.
Tellergericht, 350 g, C	Abdecken	HOCH	2 Min. 00 Sek.	2 Min. 15 Sek.	1 Min.
Tellergericht, 700 g, C	Abdecken	HOCH	3 Min. 00 Sek.	3 Min. 15 Sek.	1 Min.

## F : Tiefgekühlt

## C : Gekühlt

Rezept	Methode	Leistungsstufe	Zeit		Ruhezeit
			1850W	1500W	
FRISCHES GEMÜSE					
Zum Garen, 500 g					
Grüne Bohnen, geschnitten	60 ml/4 EL Wasser hinzugeben, abdecken	HOCH	3 Min. 00 Sek.	3 Min. 15 Sek.	2 Min.
Brokkoliröschen	60 ml/4 EL Wasser hinzugeben, abdecken	HOCH	3 Min. 00 Sek.	3 Min. 15 Sek.	2 Min.
Kohl, gehackt	10 EL Wasser hinzugeben, abdecken	HOCH	5 Min. 00 Sek.	5 Min. 30 Sek.	2 Min.
Möhren, geschnitten	60 ml/4 EL Wasser hinzugeben, abdecken	HOCH	3 Min. 30 Sek.	3 Min. 45 Sek.	2 Min.
Blumenkohlröschen	60 ml/4 EL Wasser hinzugeben, abdecken	HOCH	3 Min. 30 Sek.	3 Min. 45 Sek.	2 Min.
Ganze grüne Bohnen	60 ml/4 EL Wasser hinzugeben, abdecken	HOCH	3 Min. 30 Sek.	3 Min. 45 Sek.	2 Min.
Pellkartoffeln	Nach der Hälfte der Zeit wenden	HOCH	10 Min. 00 Sek.	11 Min. 00 Sek.	5 Min.
Rosenkohl	60 ml/4 EL Wasser hinzugeben, abdecken	HOCH	4 Min. 30 Sek.	4 Min. 45 Sek.	2 Min.
Grüne Bohnen, geschnitten	Abdecken, nach der Hälfte der Garzeit umrühren	HOCH	3 Min. 00 Sek.	3 Min. 15 Sek.	2 Min.
Bohnen, ganz	Abdecken, nach der Hälfte der Zeit umrühren	HOCH	4 Min. 00 Sek.	4 Min. 15 Sek.	2 Min.
Brokkoliröschen	Abdecken, nach der Hälfte der Zeit umrühren	HOCH	4 Min. 00 Sek.	4 Min. 15 Sek.	2 Min.
Kohl, gehackt	Abdecken, nach der Hälfte der Zeit umrühren	HOCH	4 Min. 00 Sek.	4 Min. 15 Sek.	2 Min.
Karottensticks	Abdecken, nach der Hälfte der Zeit umrühren	HOCH	4 Min. 00 Sek.	4 Min. 15 Sek.	2 Min.
Blumenkohlröschen	Abdecken, nach der Hälfte der Zeit umrühren	HOCH	4 Min. 00 Sek.	4 Min. 15 Sek.	2 Min.



Rezept	Methode	Leistungsstufe	Zeit		Ruhezeit
			1850W	1500W	
Maiskolben	Abdecken	HOCH	4 Min. 00 Sek.	4 Min. 30 Sek.	2 Min.
Maiskölbchen, ganz	Abdecken, nach der Hälfte der Zeit umrühren	HOCH	5 Min. 00 Sek.	3 Min. 15 Sek.	2 Min.
Pilze, ganz	Abdecken, nach der Hälfte der Zeit umrühren	HOCH	3 Min. 00 Sek.	3 Min. 15 Sek.	2 Min.
FRISCHES GEMÜSE					
Zum Garen, 500 g					
Pellkartoffeln, 230-290 g, X1		HOCH	3 Min. 00 Sek.	4 Min. 00 Sek.	2 Min.
Kartoffelpüree, X 2, Kartoffelpüree, X 4		HOCH	6 Min. 00 Sek.	6 Min. 30 Sek.	2 Min.
		HOCH	10 Min. 00 Sek.	11 Min. 15 Sek.	2 Min.
Ratatouille, 500 g		HOCH	3 Min. 30 Sek.	4 Min. 00 Sek.	2 Min.
Rosenkohl	Abdecken, nach der Hälfte der Zeit umrühren	HOCH	3 Min. 00 Sek.	3 Min. 30 Sek.	2 Min.
REIS, 500 g					
Zum Wiederaufwärmen					
Reis, gekocht, F	Abdecken, nach der Hälfte der Zeit umrühren	HOCH	3 Min. 00 Sek.	3 Min. 15 Sek.	2 Min.
Reis, Pilau, F	Abdecken, nach der Hälfte der Zeit umrühren	HOCH	3 Min. 00 Sek.	3 Min. 15 Sek.	2 Min.

## REINIGEN DES MIKROWELLENGERÄTS

Die folgenden Teile Ihres Mikrowellengeräts sollten Sie regelmäßig reinigen, um zu vermeiden, dass sich Fett und Essensrückstände ablagern:

- Innen- und Außenflächen
- Tür und Türdichtungen
- Drehteller

- ☑ Vergewissern Sie sich **IMMER**, dass die Türdichtungen sauber sind und die Tür richtig schließt.
- ☑ Wenn das Gerät nicht sauber gehalten wird, kann die Oberfläche beschädigt werden. Dies wirkt sich unter Umständen nachteilig auf die Lebensdauer des Geräts aus und verursacht möglicherweise Gefahren.

1. Reinigen Sie die Außenflächen mit einem weichen Tuch und warmem Seifenwasser. Wischen Sie sie erst mit klarem Wasser und dann trocken nach.
2. Entfernen Sie Spritzer oder Flecken an den Innenflächen oder am Drehring mit einem in Seifenwasser getränkten Tuch. Wischen Sie sie erst mit klarem Wasser und dann trocken nach.
3. Um angetrocknete Essenreste und Gerüche zu entfernen, stellen Sie eine Tasse mit verdünntem Zitronensaft auf den Drehteller und erhitzen Sie den Saft 10 Minuten lang bei maximaler Leistung.

- ☑ Spritzen Sie **KEIN** Wasser in die Belüftungsschlitze.

Nutzen Sie **NIEMLS** Scheuermittel oder chemische Lösungsmittel.

- ☑ Reinigen Sie die Türdichtungen besonders sorgfältig und achten Sie darauf:

- Dass sich keine Partikel ansammeln
- Dass keine Partikel verhindern, dass sich die Tür richtig schließt

- ☑ **Reinigen Sie** den Garraum des Mikrowellengeräts nach jeder Nutzung mit einer milden Reinigungslösung, aber lassen Sie das Gerät vorher abkühlen, um Verletzungen zu vermeiden.

## LAGERN UND REPARIEREN IHRES MIKROWELLENGERÄTS

Sie sollten ein paar einfache Vorsichtsmaßnahmen treffen, wenn Sie Ihr Mikrowellengerät lagern oder warten lassen.

Das Gerät darf nicht verwendet werden, wenn die Tür oder die Türdichtungen beschädigt sind:

- Defektes Scharnier
- Beschädigte Dichtungen
- Verformtes oder verbogenes Gehäuse

Die Reparatur sollte nur von einem qualifizierten Mikrowellen-Service-Techniker durchgeführt werden.

- ☑ Entfernen Sie **NIEMLS** das äußere Gehäuse des Mikrowellengeräts. Wenn das Gerät defekt ist und repariert werden muss oder Sie Zweifel bezüglich seines Zustands haben:

- Ziehen Sie den Netzstecker aus der Steckdose
- Wenden Sie sich an Ihr nächstgelegenes Kundendienstzentrum

## TECHNISCHE DATEN

SAMSUNG ist ständig darum bemüht, seine Produkte zu verbessern. Aus diesem Grunde behält sich Samsung Änderungen am Design und an Bedienungsanleitungen vor.

Modell	MJ26A6091	MJ26A6051
Eingangsspannung und Frequenz	230-240 V ~ 50 Hz	
Leistungsaufnahme Microwave (Mikrowelle)	13 A	12,7 A
Ausgangsleistung	1850 W (IEC-705) 240 V: 1850 W 230 V: 1780 W	1500W (IEC-705) 240 V: 1500 W 230 V: 1450 W
Betriebsfrequenz	2450 MHz	
Abmessungen (B x H x T)		
Außen	464 x 368 x 557 mm	
Garraum	370 x 190 x 370 mm	
Fassungsvermögen	26 Liter	
Gewicht Netto	ca. 33,1 kg	

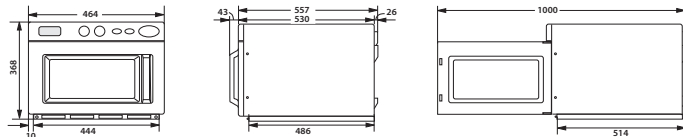

## NOTIZEN



## FRAGEN ODER HINWEISE?

LAND	RUFEN SIE UNS AN UNTER	ODER BESUCHEN SIE UNS ONLINE UNTER
AUSTRIA	0800 72 67 864 (0800-SAMSUNG)	<a href="http://www.samsung.com/at/support">www.samsung.com/at/support</a>
BELGIUM	02-201-24-18	<a href="http://www.samsung.com/be/support">www.samsung.com/be/support</a> (Dutch) <a href="http://www.samsung.com/be_fr/support">www.samsung.com/be_fr/support</a> (French)
DENMARK	707 019 70	<a href="http://www.samsung.com/dk/support">www.samsung.com/dk/support</a>
FINLAND	030-6227 515	<a href="http://www.samsung.com/fi/support">www.samsung.com/fi/support</a>
FRANCE	01 48 63 00 00	<a href="http://www.samsung.com/fr/support">www.samsung.com/fr/support</a>
GERMANY	06196 77 555 77	<a href="http://www.samsung.com/de/support">www.samsung.com/de/support</a>
ITALIA	800-SAMSUNG (800.7267864)	<a href="http://www.samsung.com/it/support">www.samsung.com/it/support</a>
CYPRUS	8009 4000 only from landline, toll free	<a href="http://www.samsung.com/gr/support">www.samsung.com/gr/support</a>
GREECE	80111-SAMSUNG (80111 726 7864) only from land line (+30) 210 6897691 from mobile and land line	<a href="http://www.samsung.com/gr/support">www.samsung.com/gr/support</a>
LUXEMBURG	261 03 710	<a href="http://www.samsung.com/be_fr/support">www.samsung.com/be_fr/support</a>
NETHERLANDS	088 90 90 100	<a href="http://www.samsung.com/nl/support">www.samsung.com/nl/support</a>
NORWAY	21629099	<a href="http://www.samsung.com/no/support">www.samsung.com/no/support</a>
PORTUGAL	808 207 267	<a href="http://www.samsung.com/pt/support">www.samsung.com/pt/support</a>
SPAIN	91 175 00 15	<a href="http://www.samsung.com/es/support">www.samsung.com/es/support</a>
SWEDEN	0771 726 786	<a href="http://www.samsung.com/se/support">www.samsung.com/se/support</a>
SWITZERLAND	0800 726 786	<a href="http://www.samsung.com/ch/support">www.samsung.com/ch/support</a> (German) <a href="http://www.samsung.com/ch_fr/support">www.samsung.com/ch_fr/support</a> (French)
UK	0333 000 0333	<a href="http://www.samsung.com/uk/support">www.samsung.com/uk/support</a>
IRELAND (EIRE)	0818 717100	<a href="http://www.samsung.com/ie/support">www.samsung.com/ie/support</a>

LAND	RUFEN SIE UNS AN UNTER	ODER BESUCHEN SIE UNS ONLINE UNTER
POLAND	[IM] 801-172-678* lub +48 22 607-96-33* Specjalistyczna infolinia do obsługi zapytań dotyczących telefonów komórkowych: 801-672-678* * (opłata według taryfy operatora) [CE] 801-172-678* lub +48 22 607-93-33* * (opłata według taryfy operatora)	<a href="http://www.samsung.com/pl/support/">http://www.samsung.com/pl/support/</a>
CZECH	800 - SAMSUNG (800-726786)	<a href="http://www.samsung.com/cz/support">www.samsung.com/cz/support</a>
SLOVAKIA	0800 - SAMSUNG (0800-726 786)	<a href="http://www.samsung.com/sk/support">www.samsung.com/sk/support</a>
ROMANIA	0800872678 - Apel gratuit *8000 - Apel tarifat în rețea	<a href="http://www.samsung.com/ro/support">www.samsung.com/ro/support</a>
BULGARIA	0800 111 31 - Безплатен за всички оператори *3000 - Цена на един градски разговор или според тарифата на мобилният оператор 09:00 до 18:00 - Понеделник до Петък	<a href="http://www.samsung.com/bg/support">www.samsung.com/bg/support</a>

